

# バックホー Bタイプ

創作・作図：有澤悠河 / Arisawa Yuga, 2020

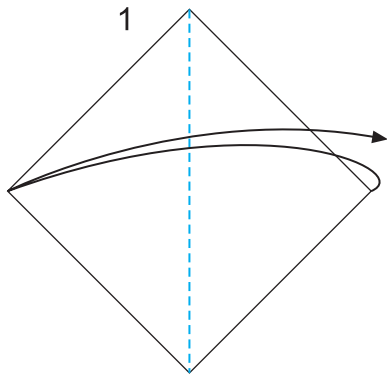

1  
カドとカドを合わせて  
半分に折り筋をつける。

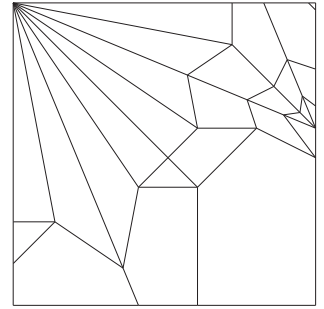
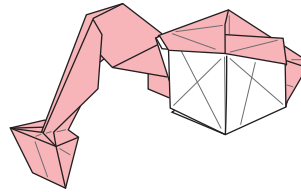
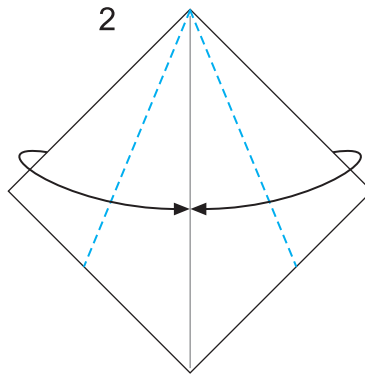

2  
フチを中心に合わせて折る。

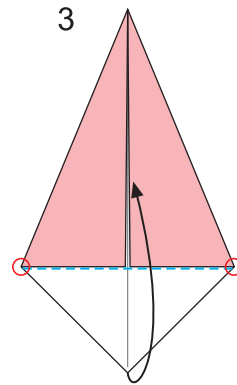

3  
○と○を結ぶ線でカドを折る。

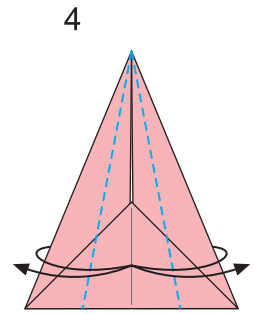

4  
フチを中心に合わせて  
折り筋をつける。

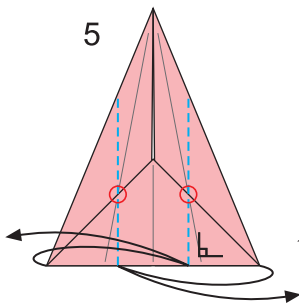

5  
○を通り下のフチに垂直な線で  
折り筋をつける。

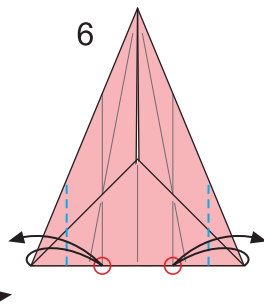

6  
カドを○に合わせて  
折り筋をつける。

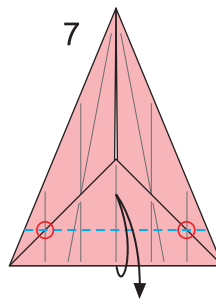

7  
○と○を通る線で  
折り筋をつける。

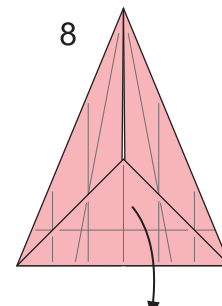

8  
手前のカドを開く。

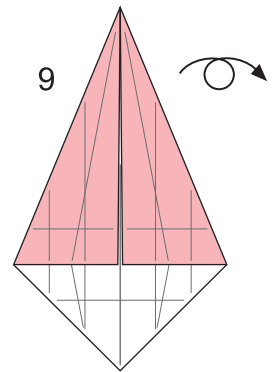

9  
裏返す。

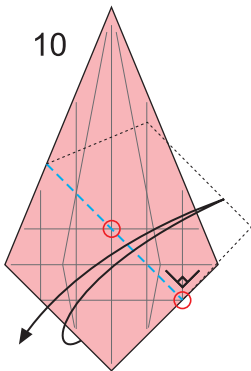

10  
○を通る線で  
裏の紙も同時に  
折り筋をつける。

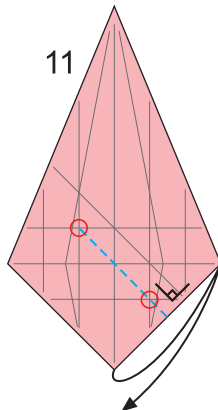

11  
○を通る線で折り筋をつける。  
裏の紙も同時に折り筋をつける。

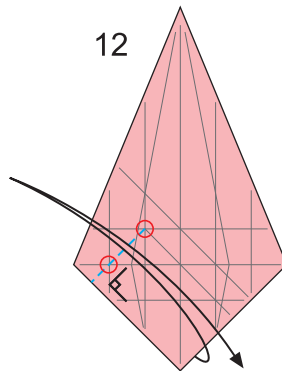

12  
○を通る線で  
表面の一枚のみ  
折り筋をつける。

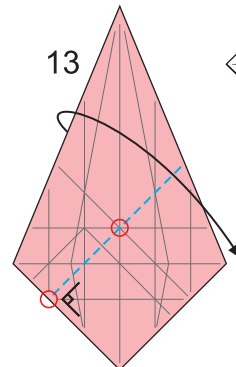

13  
○を通る線でカドを折る。  
裏のカドは表に出す。

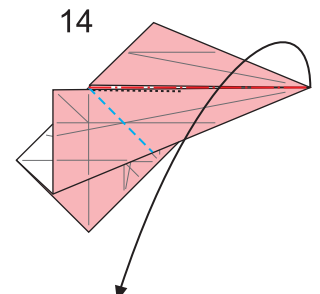

14  
ついている折り筋で  
下へつまみ折り。

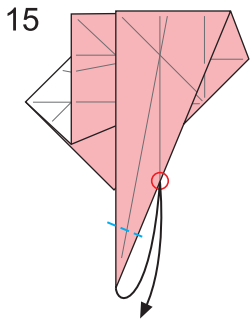

15 カドを○に合わせて折り筋をつける.

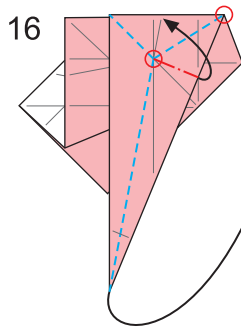

16 ○と○を結ぶ線を加えて上のヒダをつまみ折りしながらカドを右上へ折る.

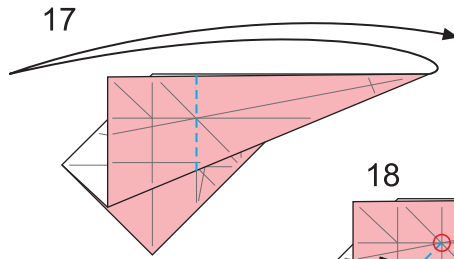

17 カドをいったん折り返して折り筋をつける.

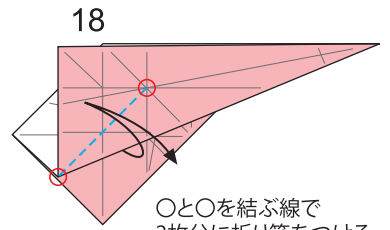

18 ○と○を結ぶ線で2枚分に折り筋をつける.

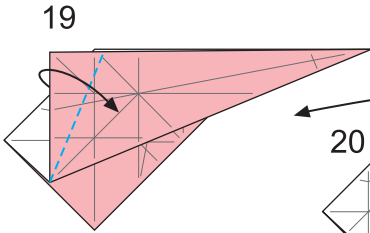

19 フチを18の折り筋に合わせて折る.

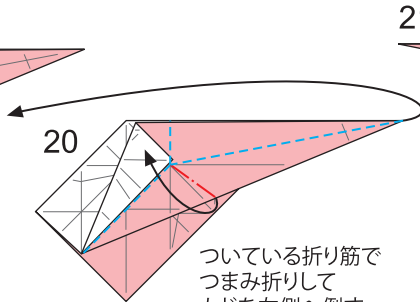

20 ついている折り筋でつまみ折りしてカドを左側へ倒す.

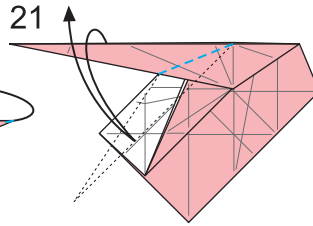

21 図を目安に折り筋をつける.

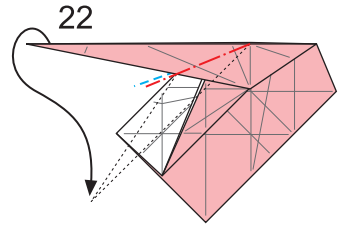

22 つけた折り筋で中割り折り.

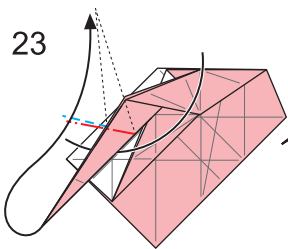

23 図を目安に中割り折り.

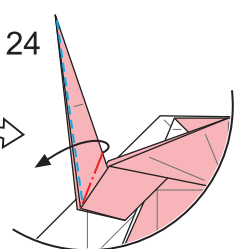

24 フチをめくって内側の紙を少し引き出す. 反対側も同じように折る.

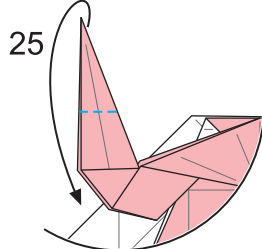

25 ついている折り筋でカドを折り下げる.

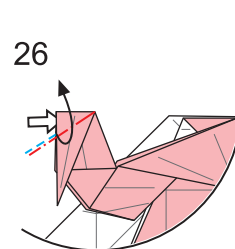

26 内側を広げてつぶすように折る.

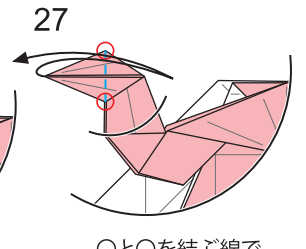

27 ○と○を結ぶ線で折り筋をつける.

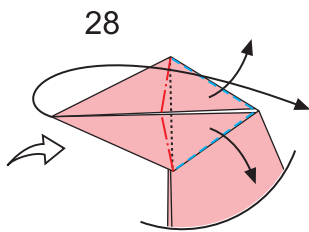

28 内側から紙を広げて折る.

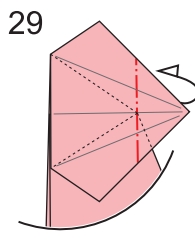

29 後ろの紙を目安にカドを内側に折り込む.

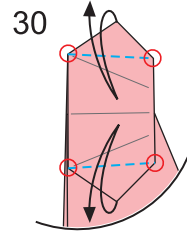

30 ○と○を結ぶ線で折り筋をつける.

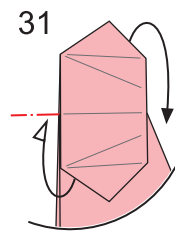

31 面を向こう側へ回すように折る.

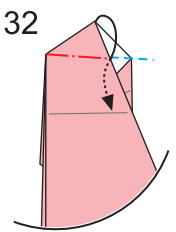

32 30の折り筋で中割り折り.

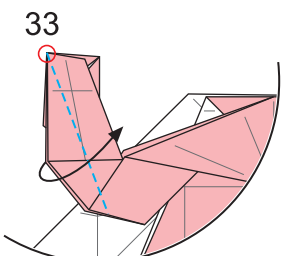

33 ○のところからフチを細く折る.

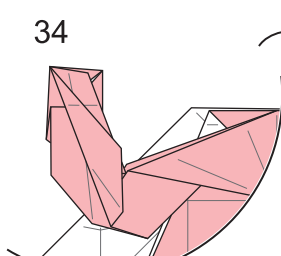

34 裏返す.

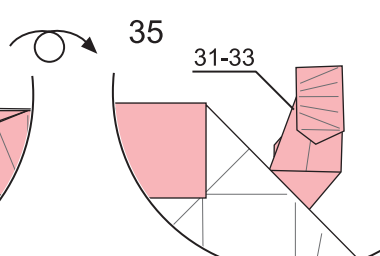

35 31-33と同じように折る.

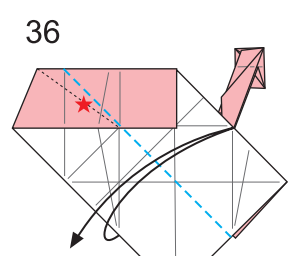

36 フチとフチを合わせて折り筋をつける. ★の裏の紙もズレないように一緒に折る.

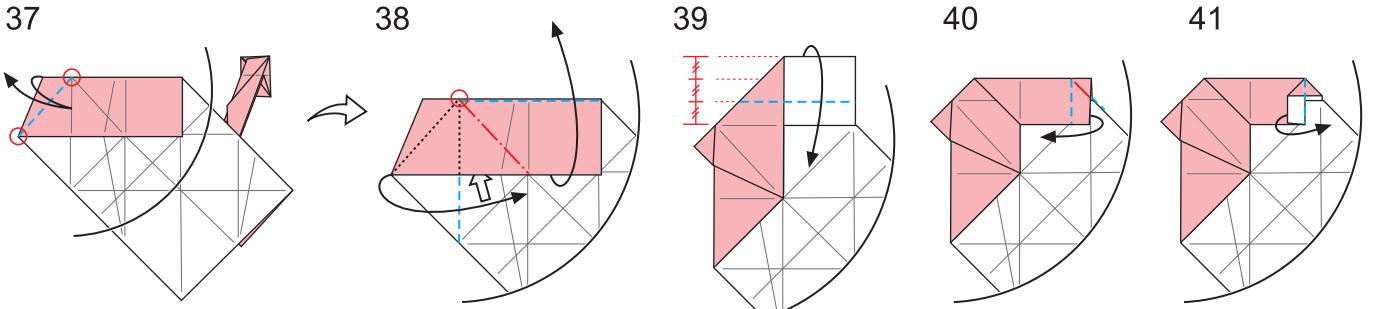

37 ○と○を結ぶ線で折り筋をつける。

38 つけた折り筋を使って○を起点にフチをそれぞれ折る。

39 3等分を目安にフチを折る。

40 フチをめくって内側を広げてつぶすように折る。

41 フチを折り返す。

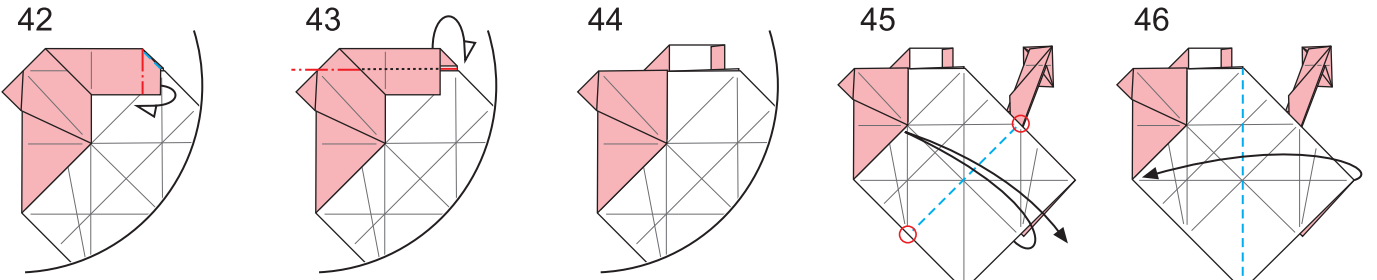

42 折り返した部分を内側に折り込む。

43 フチを向こう側へ折る。手前の紙は折らずに上へ出す。

44 全体を見る。

45 ○と○を結ぶ線で折り筋をつける。

46 カドとカドを合わせて折る。

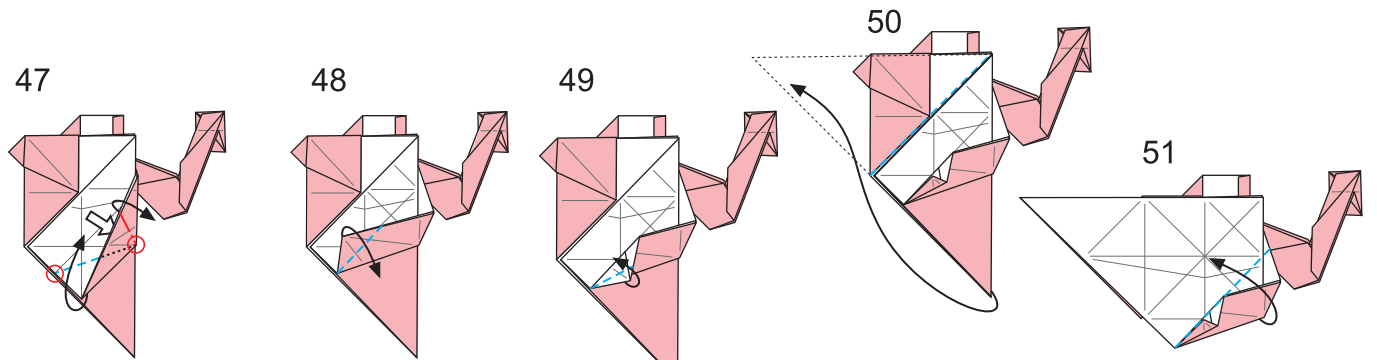

47 ○と○を結ぶ線でフチをずらすように折る。

48 後ろの折り筋に沿ってカドを折る。

49 フチとフチを合わせて折る。

50 カドを中割折りして左上へ出す。

51 ついている線のところでまとめて折る。

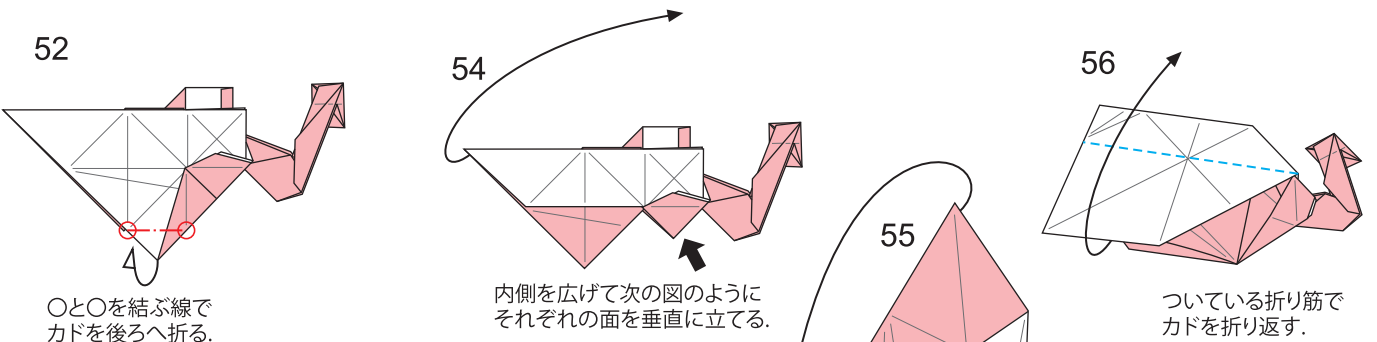

52 ○と○を結ぶ線でカドを後ろへ折る。

54 内側を広げて次の図のようにそれぞれの面を垂直に立てる。

53

グレーの部分を内側へ折る。後ろの直角なカドと★の部分は折らずに残す。

55 ついている折り筋を使って上に平面を作るように折る。

56 ついている折り筋でカドを折り返す。

57

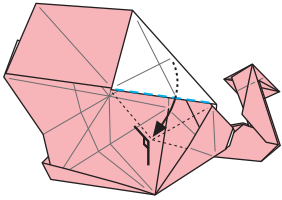

内側のフチを引き出して面を作る。

58

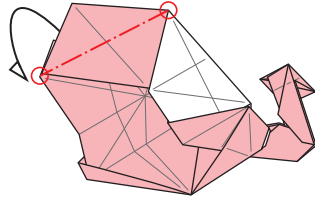

○と○を結ぶ線でカドをまとめて向こう側へ折る。

59

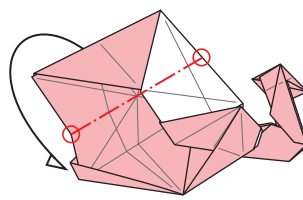

○と○を結ぶ線で向こう側へ折る。

60

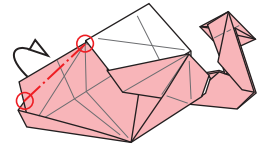

○と○を結ぶ線で向こう側へ折る。

61

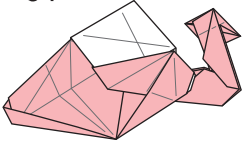

裏返す。

62

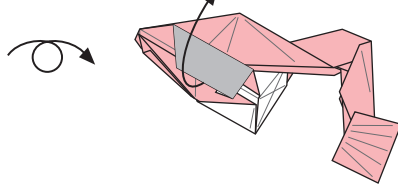

グレーの面を垂直に立てる。

63

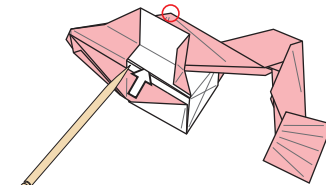

つまようじを白矢印の隙間から○まで差し込む。

64

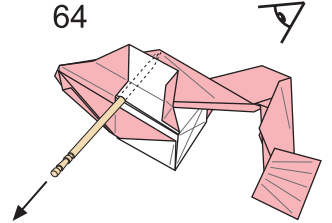

しっかりと差し込みのクセをつけてつまようじを抜き取る。上側から見る。

65

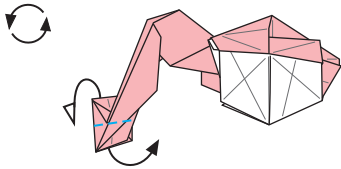

前から見てTの字になるように面を回す。

66

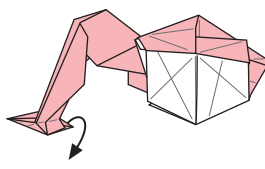

内側を広げて形を整える。

67

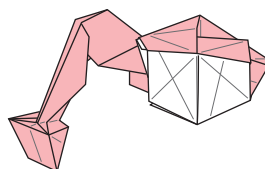

バックホーBタイプ完成。

### 一組み立て方

1

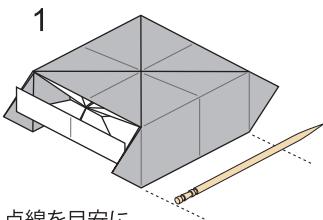

点線を目安につまようじを切る。

3

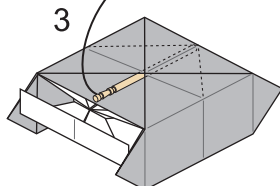

そのままつまようじを垂直に立てる。

2

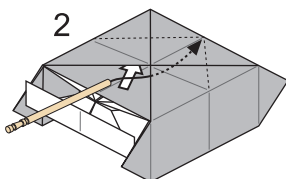

手前から白矢印の隙間につまようじを差し込む。

4

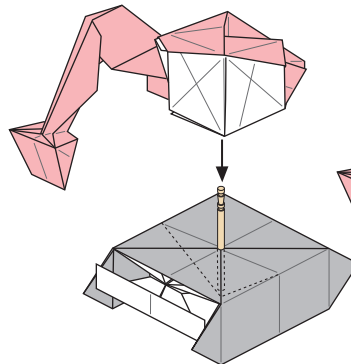

バックホーBタイプの64工程目で広げた隙間につまようじを差し込む。

5

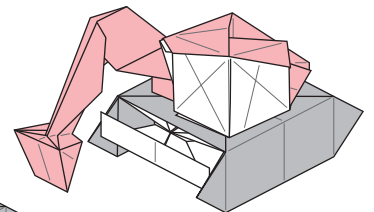

完成。